

POWERED BY
TRIDONIC

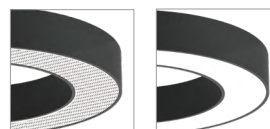

Dif. Microp.

Dif. Opal.

LED BY
TRIDONIC OSRAM

DESCRIÇÃO DO PRODUTO

- Luminaria circular em alumínio com 90mm de altura;
- Difusor fosco ou microprismático;
- Equipada com PCB LED;
- Fornecido com acessórios de suspensão com 1,2m;
- Limpeza simples e prática (fácil acesso ao interior);
- Pode ser personalizado de acordo com o espaço e o gosto do cliente.

DESCRIPCIÓN DEL PRODUCTO

- Luminaria circular de aluminio de 90 mm de altura;
- Difusor mate o microprismático;
- Equipado con PCB LED;
- Se suministra con accesorios de suspensión con 1,2 m;
- Limpieza sencilla y práctica (fácil acceso al interior);
- Se puede personalizar según el espacio y el gusto del cliente.

MEDIDAS DISPONÍVEIS | MEDIDAS DISPONIBLES

LED			
D1 (mm)	L2 (mm)	w	Lumens
Ø900	90	97	16587
Ø1200		112	19028

Outras dimensões sob consulta. / Otras dimensiones bajo pedido.

FOTOMETRIA | FOTOMETRÍA

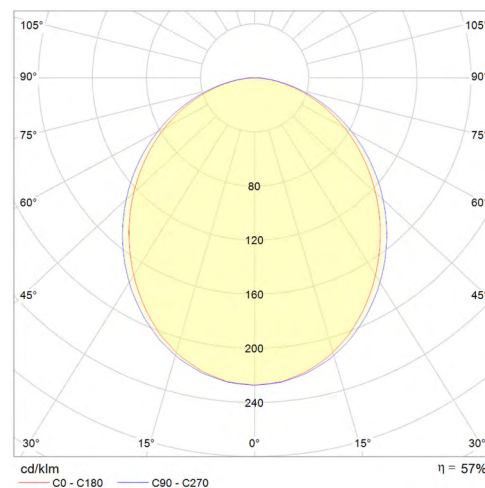

DESENHO TÉCNICO | DIBUJO TÉCNICO

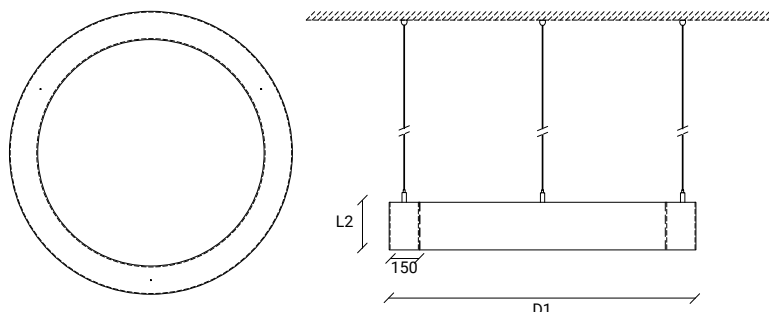

Todas as informações disponibilizadas neste documento podem ser alteradas sem prévio aviso.
Toda la información disponible en este documento está sujeta a cambios sin previo aviso.

CARACTERÍSTICAS TÉCNICAS / CARACTERISTICAS TECNICAS

ESTABILIDADE DA COR / ESTABILIDAD DE COLOR

3 SDCM

IP

40

IRC

> 80%

RISCO FOTOBiolóGICO / RIESGO FOTOBIOlÓGICO

Certificação RG1 – Risco Fotobiológico 1 (RG0 Sob Pedido)
 Certificación RG1 - Riesgo Fotobiológico 1 (RG0 Bajo Pedido)

OPÇÕES / OPCIONES

Controlo DALI / Regulação 1-10V / Kit Emergência
 Control DALI / Regulación 1-10V / Kit de Emergencia

DIFUSOR / DIFUSOR

Policarbonato Satinado (Opção Microprismático Transparente)
 Policarbonato Satinado (Opción Transparente Microprismático)

MONTAGEM / MONTAJE

Suspensa
 Suspendida

VIDA ÚTIL DO LED / VIDA DEL LED

50.000 horas L80F10 (Ta=25°C)
 50.000 horas L80F10 (Ta=25°C)

ABERTURA DO LED / APERTURA LED

120°

DISTRIBUIÇÃO DE LUZ / DISTRIBUCION DE LUZ

Direta
 Directa

MÓDULO LED / MÓDULO LED

Módulo LED 2700k / 3000k / 4000k / 5000k / 6500k
 Módulo LED 2700k / 3000k / 4000k / 5000k / 6500k

Outras temperaturas de cor sob consulta.
 Otras temperaturas de color bajo pedido.

ACABAMENTO / ACABADO

RAL 9003 Branco* / RAL 9005 Preto* / RAL 9006 Cinzento* / Antracite / Corten
 Blanco* / Negro* / Gris* / Antracita / Corten

Outras cores RAL sob consulta. / Otros colores RAL bajo pedido.
 *Mate Texturado / Mate texturizado

CABO DE SUSPENSÃO / CABLE DE SUSPENSIÓN

Standard 1,2m
 Éstandard 1,2m

Outras medidas sob consulta.
 Otras medidas bajo pedido.



BASE DE SUSPENSÃO / BASE DE SUSPENSIÓN

Base Fixação Central - Cabo de Suspensão com 1,20m (opção 1)
 Base de Fijación Central - Cable de Suspensión de 1,20 m (opción 1)

Base Fixação Simples Saliente - Cabo de Suspensão com 1,20m (opção 2)
 Base de Fijación Superfície simple - Cable de Suspensión de 1,20 m (opción 2)

Base Fixação Encastrada - Cabo de Suspensão com 1,20m (opção 3)
 Base de Fijación Empotrada - Cable de Suspensión de 1,20 m (opción 3)

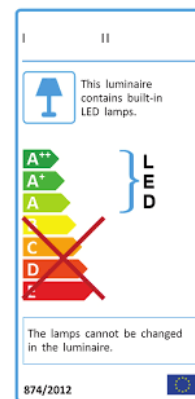
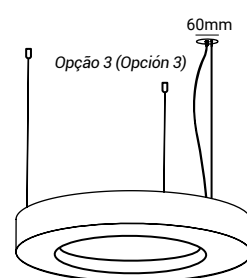
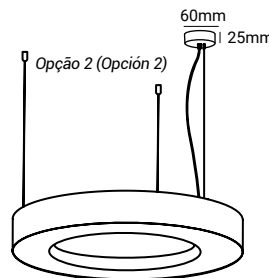
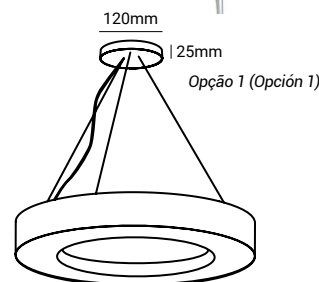
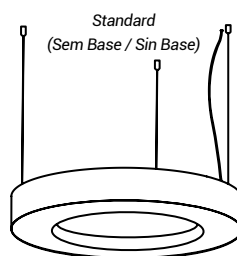

Todas as informações disponibilizadas neste documento podem ser alteradas sem prévio aviso.
 Toda la información disponible en este documento está sujeta a cambios sin previo aviso.