

INFINITY RECESSED WITH TRIM

FICHA TÉCNICA · FICHE TECHNIQUE · HOJA DE DATOS

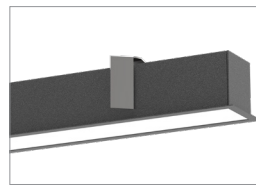
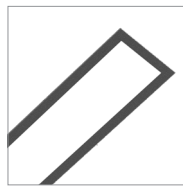
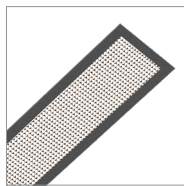
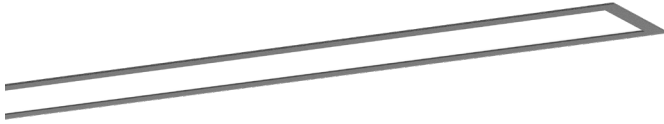

EN

Infinity Recessed with Trim - Description

Recessed luminaire in aluminium profile, with trim. Equipped with LED PCB, it can be supplied with matte or microprismatic diffuser.

PT

Infinity de Encastrar com Abas - Descrição

Luminária de encastrar em perfil de alumínio, com abas. Equipada com PCB de LED, podendo ser fornecida com difusor fosco ou microprismático.

FR

Infinity Encastré avec Flaps - Description

Luminaire encastré en profilé d'aluminium, avec flaps. Equipé de PCB LED, peut être fourni avec un diffuseur mat ou microprismatique.

ES

Infinity Empotrada con Marco - Descripción

Luminaria empotrable de perfil de aluminio, con marcos. Equipada con LED PCB y puede suministrarse con difusor mate o microprismático.

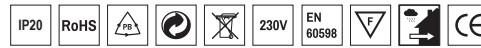

POWERED BY **TRIDONIC** LED BY **OSRAM**

AVAILABLE MEASUREMENTS / MEDIDAS DISPONÍVEIS

MESURES DISPONIBLES / MEDIDAS DISPONIBLES

LED

L1 (mm)	L2 (mm)	W	Lumens	
			Opal Diffuser	Microprismatic Diffuser
588	564	18	1850	2410
728	704	22	2310	3010
868	844	26	2770	3610
1008	984	30	3230	4210
1148	1124	35	3700	4820
1288	1264	39	4160	5420
1428	1404	43	4620	6020
1568	1544	47	5080	6620
1708	1684	51	5540	7220
1848	1824	56	6010	7830
1988	1964	60	6470	8430
2128	2104	64	6930	9030
2268	2244	68	7390	9630
2408	2384	72	7850	10230
2548	2524	77	8320	10840
2688	2664	81	8780	11440
2828	2804	85	9240	12040
2968	2944	89	9700	12640
3110	3086	93	10160	13240

TECHNICAL DRAWING / DESENHO TÉCNICO

DESSIN TECHNIQUE / DIBUJO TÉCNICO

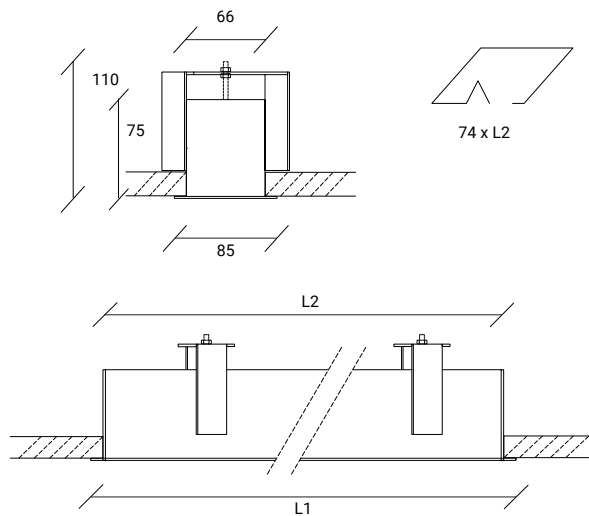

Other dimensions on request

Outras dimensões sob consulta.
Autres dimensions sur demande
Otras dimensiones bajo pedido.

Possible to produce in a continuous line, under consultation.

Possibilidade de produção em linha contínua, sob orçamento.
Possibilité de production en ligne continue, sur demande.
Puede ser producido en línea continua, bajo pedido.

TECHNICAL CHARACTERISTICS / CARACTERÍSTICAS TÉCNICAS / CARACTÉRISTIQUES TECHNIQUES

COLOUR STABILITY / ESTABILIDADE DA COR
STABILITÉ DES COULEURS / ESTABILIDAD DE COLOR

3 SDCM

DIFFUSER / DIFUSOR / DIFFUSEUR

Satin Polycarbonate / Policarbonato Satinado / Polycarbonate satiné

UGR <19 Transparent Microprismatic / Microprismático Transparente / Microprismatique Transparent

LIGHT DISTRIBUTION / DISTRIBUIÇÃO DE LUZ
DISTRIBUTION DE LA LUMIÈRE / DISTRIBUCIÓN DE LA LUZ

Direct
Direta
Directe
Directa

OPTIONS / OPÇÕES / OPTIONS / OPCIONES

Control / Controlo / **Regulation / Regulação /**
Contrôle / Control Règlement / Reglamento

DALI 1-10V

PHOTOBIOLOGICAL RISK / RISCO FOTOBIOLÓGICO
RISQUE PHOTOBIOLOGIQUE / RIESGO FOTOBIOLÓGICO

Certification RG1 - Photobiological Risk 1 (RG0 on request)
Certificação RG1 - Risco Fotobiológico 1 (RG0 Sob Pedido)
Certification RG1 - Risque photobiologique 1 (RG0 sur demande)
Certificación RG1 - Riesgo Fotobiológico 1 (RG0 Bajo Pedido)

MOUNTING / MONTAGEM / MONTAGE / MONTAJE

Recessed / Encastrada / Encastré / Empotrada

LED LIFETIME / VIDA ÚTIL DO LED
DURÉE DE VIE DES LED / VIDA ÚTIL DEL LED

50.000 hours / horas / heures
L80B10 (Ta=25°C)

LED MODULE / MÓDULO LED / MODULE LED

2700k / 3000k / 4000k / 5000k / 6500k

Other colour temperatures on request.

Otras temperaturas de cor sob consulta.
Autres températures de couleur sur demande.
Otras temperaturas de color bajo pedido.

All information in this document is subject to change without notice. / Todas as informações disponibilizadas neste documento podem ser alteradas sem prévio aviso. / Toutes les informations contenues dans ce document sont susceptibles d'être modifiées sans préavis. / Toda la información disponible en este documento está sujeta a cambios sin previo aviso.

Mod. 031

PHOTOMETRY / FOTOMETRIA / PHOTOMETRIE / FOTOMETRÍA

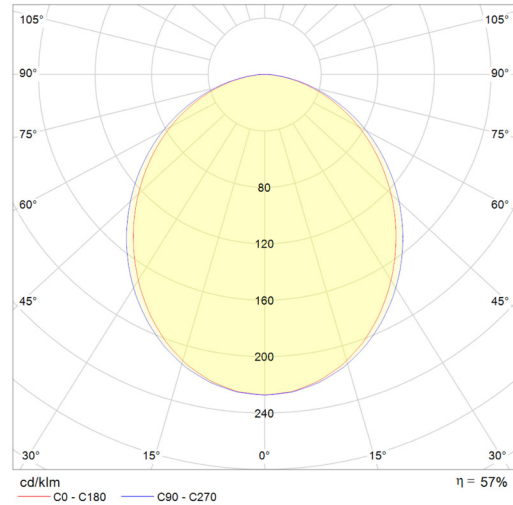

IP 20 IRC > 80

FINISHES / ACABAMENTO / FINITION / ACABADO



Corten steel and other RAL colours on request.

Aço Corten e outras cores RAL sob consulta.
Acier Corten et autres couleurs RAL sur demande.
Acero corten y otros colores RAL bajo pedido.

* Matte Textured / Mate Texturado / Mat Texturé / Textura Mate

CONNECTION SCHEME / ESQUEMA DE LIGAÇÃO /
SCHÉMA DE LIAISON / ESQUEMA DE ENLACE

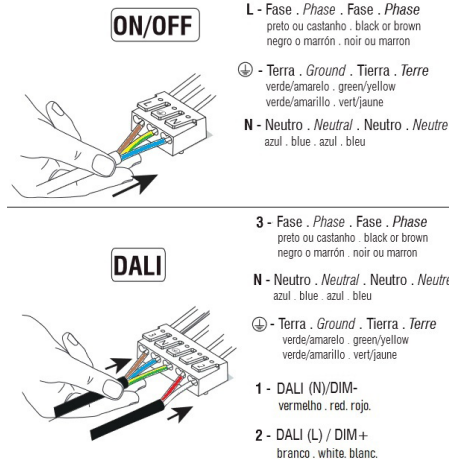

COMPONENTS / COMPONENTES / COMPOSANTS**COMPONENTS FOR CONTINUOUS LINES ONLY**

COMPONENTES SOMENTE PARA LINHAS CONTÍNUAS

COMPOSANTS POUR LES LIGNES CONTINUES UNIQUEMENT

COMPONENTES SÓLO PARA LÍNEAS CONTINUAS

Set of Connections / Conjunto de Uniões /

Ensemble d'unions / Conjunto de Uniones

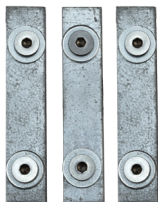

Quick Connectors / Ligadores Rápidos

Connecteurs Rapides / Conectores Rápidos



All information in this document is subject to change without notice. / Todas as informações disponibilizadas neste documento podem ser alteradas sem prévio aviso. /

Toutes les informations contenues dans ce document sont susceptibles d'être modifiées sans préavis. / Toda la información disponible en este documento está sujeta a cambios sin previo aviso.

MOD. 031